

UNSINN

#fürMACHER!

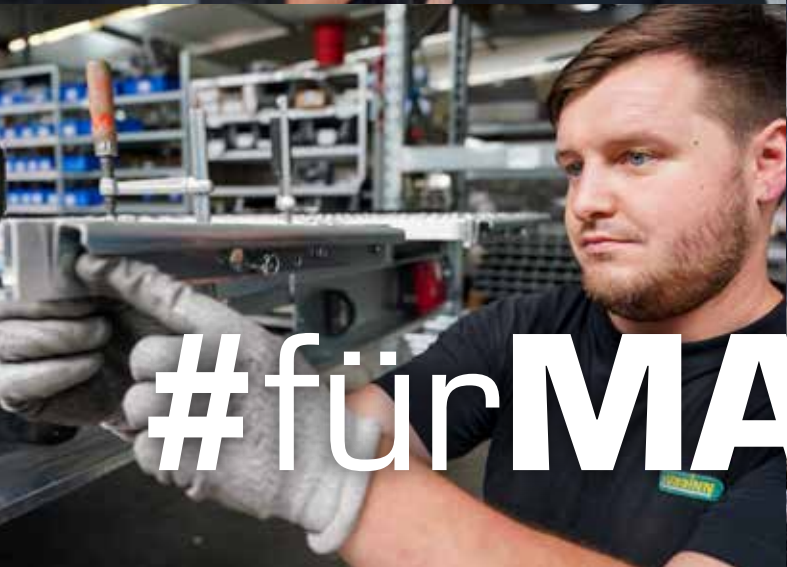

KIPPER & HOCHLADER



#fürMACHER!

INHALTSVERZEICHNIS

UNSERE HOCHLADER

Zubehör für unsere Hochlader 5

Typ UH
als Einachsanhänger 6
als Tandemanhänger



UNSERE KIPPER

Zubehör für unsere Kipper 14

Heckkipper Typ UHK 15

Dreiseitenkipper Typ UDK 20

Dreiseitenkipper Typ UDK -S mit Stahlbordwänden 26

Maschinentransporter & Zweiseitenkipper Typ UMZ 32

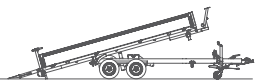
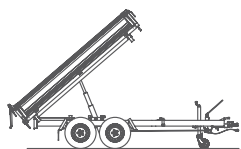

UNSERE LANGMATERIALTRANSPORTER

Zubehör für unsere Langmaterialtransporter 39

Als Tandem-Hochlader mit ausziehbarer Zugdeichsel Typ ULM 40

Drehschemelanhänger
Ausführung mit zwei Achsen Typ UD-2 44
Ausführung mit drei Achsen Typ UD-3 48

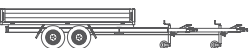

Rohranhänger Typ UR 52

UNSERE HOCHLADER

Hochlader zeichnen sich dadurch aus, dass sich die Räder unter der Ladefläche befinden. Dadurch ist die Ladefläche zwar höher, kann jedoch mühelos mit dem Gabelstapler beladen werden und die gesamte Fahrzeugbreite steht als Ladefläche zur Verfügung.

Vom Grünschnitt bis zum Minibagger, mit den UNSINN-Hochladern sind Sie für jeden Zweck gerüstet. Der kleinste Hochlader Typ UH ist ein Einachser. Durch seine Leichtbauweise besticht er mit einem hervorragenden Nutzlastverhältnis. Mit dem Typ UH als Tandemanhänger transportieren Sie einfach und komfortabel Gartengeräte, Grün- und Heckenschnitt oder Scheitholz. Erweitert um zwei Auffahrschienen kann das Fahrzeug mühelos mit Maschinen wie Bagger oder Radlader befahren werden.

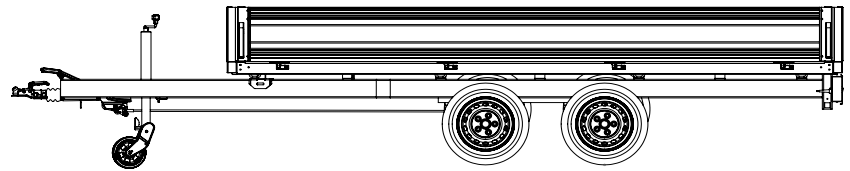
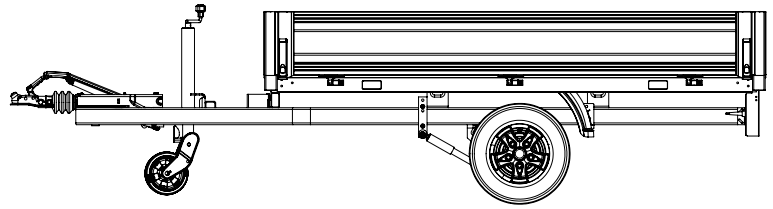

Anwendung:

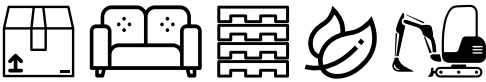

	Typ UH - Einachser	Typ UH - Tandem
Anzahl Achsen	1	2
Zulässiges Gesamtgewicht in kg	750 / 1350 / 1500	2000 / 2600 / 3000 / 3500
Stützrad	Automatikstützrad mit Rangiergriff	Automatikstützrad mit Rangiergriff und Spanngurtaufroller
Bordwandhöhe in mm	300	350
Rahmen	Gewichtsoptimierte Rahmenausführung mit niedrigem Fahrgestell	Massives Längsträgerfahrgestell
Anzahl Zurrösen	4-6	6-16

Unsere Hochlader
online entdecken:

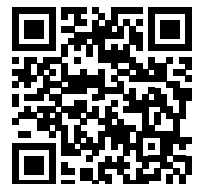

ZUBEHÖR FÜR UNSERE HOCHLADER

	<p>Höhe Bordwand</p> <ul style="list-style-type: none"> • Von 350 mm auf 400 mm erhöht
	<p>Bordwandaufsatz aus Aluminium</p> <ul style="list-style-type: none"> • 350 mm, 550 mm • Eloxiert und mit versenkten Verschlüssen • Mehr Ladevolumen
	<p>Gitteraufsatz</p> <ul style="list-style-type: none"> • Mit integrierter Pendellagerung • Vierseitig pendelnd gelagert • Höhe: 650 mm, 1000 mm • Mehr Ladevolumen
	<p>Planenaufbau mit Stahlgestell inkl. Standardhochplane in Planenfarbe nach Farbkarte</p> <ul style="list-style-type: none"> • Gestellhöhe: 1300 mm, 1500 mm, 1700 mm • Die Durchladehöhe ergibt sich aus Gestellhöhe + Bordwandhöhe <p>Planenaufbau mit Aluminiumgestell: gewichtsoptimiert & individualisierbar</p> <ul style="list-style-type: none"> • Gestellhöhe: 1250 mm, 1450 mm, 1650 mm, 1850 mm, 2050 mm • Die Durchladehöhe ergibt sich aus Gestellhöhe + Bordwandhöhe <p>Varianten</p> <ul style="list-style-type: none"> • Planenfarbe nach Farbkarte • Seitenklappe im Planenaufbau • Plane mit Aufrollriemen oder Aufrollfeder • Planenfenster für Seilwinde • Aluspriegel anstelle Holzspriegel • Schiebepplane links, rechts oder beidseitig jeweils mit geschlossenem Dach • Plane seitlich geteilt <p>Vorteile</p> <ul style="list-style-type: none"> • Wettergeschützter Transport von Gütern • Geeignet für den professionellen Spediteur
	<p>Flachplane</p> <ul style="list-style-type: none"> • Flachplane hellgrau • Flachplane in Planenfarbe nach Farbkarte
	<p>Gewebenetz schwarz</p> <ul style="list-style-type: none"> • Zu befestigen mit der Netz- und Planenleiste • Zu befestigen mit dem Netz- und Planenhaken bei Bordwandaufsatz
	<p>Ladefläche</p> <ul style="list-style-type: none"> • Siebdruckplatte mit Alu-Riffelblech belegt
	<p>Beladen und Sichern</p> <ul style="list-style-type: none"> • Auffahrschienen • Fall- & Kurbelstützen

Hochlader Typ UH



HOCHLADER TYP UH

TECHNISCHE DATEN

EINACHSER

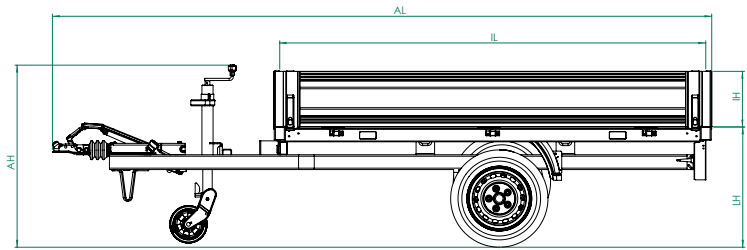
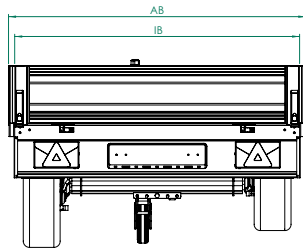

Innenmaße IL x IB x IH in mm	Zulässiges Gesamtgewicht in kg	Nutzlast in kg	Ladehöhe in mm	Bereifung	Außenmaße AL x AB x AH in mm	Typ = Best.-Nr.
2300 x 1500 x 300	750	530	580	195/55 R10C	3520 x 1570 x 890	UH 2315-7-10
	1350	1100	590	195/55 R10C	3560 x 1570 x 920	UH 2315-13-10
		1080	610	195/50 R13C	3560 x 1570 x 950	UH 2315-13-13
	1500	1250	590	195/55 R10C	3560 x 1570 x 920	UH 2315-15-10
1240		610	195/50 R13C	3560 x 1570 x 950	UH 2315-15-13	
2760 x 1500 x 300	1350	1070	590	195/55 R10C	4020 x 1570 x 920	UH 2715-13-10
		1060	610	195/50 R13C	4020 x 1570 x 950	UH 2715-13-13
	1500	1230	590	195/55 R10C	4020 x 1570 x 920	UH 2715-15-10
		1220	610	195/50 R13C	4020 x 1570 x 950	UH 2715-15-13

TANDEM

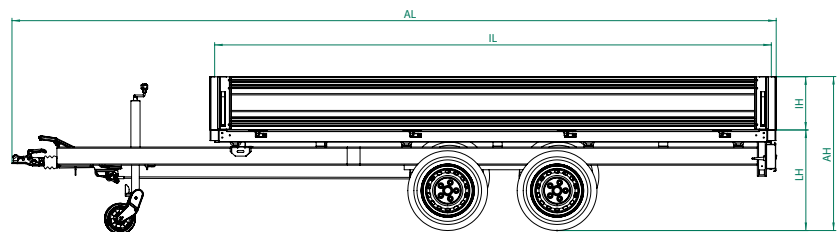
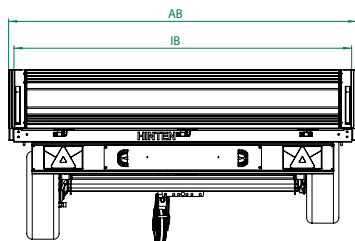

Innenmaße IL x IB x IH in mm	Zulässiges Gesamtgewicht in kg	Nutzlast in kg	Ladehöhe in mm	Bereifung	Außenmaße AL x AB x AH in mm	Typ = Best.-Nr.
2760 x 1500 x 350	2000	1580	590	195/55 R10 AF	4160 x 1570 x 990	UH 2715-20-10
		1560	690	175/70 R13	4160 x 1570 x 1040	UH 2715-20-13
	2600	2180	590	195/55 R10 AF	4160 x 1570 x 990	UH 2715-26-10
		2170	710	185/65 R14	4160 x 1570 x 1060	UH 2715-26-14
3060 x 1750 x 350	2000	1550	590	195/55 R10 AF	4460 x 1820 x 990	UH 3017-20-10
		1520	690	175/70 R13	4460 x 1820 x 1040	UH 3017-20-13
	2600	2150	590	195/55 R10 AF	4460 x 1820 x 990	UH 3017-26-10
		2140	650	195/50 R13C	4460 x 1820 x 1000	UH 3017-26-13
		2130	710	185/65 R14	4460 x 1820 x 1060	UH 3017-26-14
	3000	2540	590	195/55 R10 AF	4460 x 1820 x 990	UH 3017-30-10
		2530	650	195/50 R13C	4460 x 1820 x 1000	UH 3017-30-13
		2500	770	185 R14C 8PR	4460 x 1820 x 1120	UH 3017-30-14
	3500	2940	660	195/50 R13C	4490 x 1820 x 1010	UH 3017-35-13
		2900	780	185 R14C 8PR	4490 x 1820 x 1130	UH 3017-35-14

Innenmaße IL x IB x IH in mm	Zulässiges Gesamtgewicht in kg	Nutzlast in kg	Ladehöhe in mm	Bereifung	Außenmaße AL x AB x AH in mm	Typ = Best.-Nr.
3060 x 2040 x 350	2000	1530	590	195/55 R10 AF	4460 x 2100 x 990	UH 3020-20-10
		1490	690	175/70 R13	4460 x 2100 x 1040	UH 3020-20-13
	2600	2130	590	195/55 R10 AF	4460 x 2100 x 990	UH 3020-26-10
		2110	650	195/50 R13C	4460 x 2100 x 1000	UH 3020-26-13
		2100	710	185/65 R14	4460 x 2100 x 1060	UH 3020-26-14
	3000	2510	590	195/55 R10 AF	4460 x 2100 x 990	UH 3020-30-10
		2500	650	195/50 R13C	4460 x 2100 x 1000	UH 3020-30-13
		2460	770	185 R14C 8PR	4460 x 2100 x 1120	UH 3020-30-14
3500	2900	660	195/50 R13C	4490 x 2100 x 1010	UH 3020-35-13	
	2860	780	185 R14C 8PR	4490 x 2100 x 1130	UH 3020-35-14	
3660 x 1750 x 350	2600	2110	590	195/55 R10 AF	5060 x 1820 x 990	UH 3617-26-10
		2100	650	195/50 R13C	5060 x 1820 x 1000	UH 3617-26-13
		2090	710	185/65 R14	5060 x 1820 x 1060	UH 3617-26-14
	3000	2500	590	195/55 R10 AF	5060 x 1820 x 990	UH 3617-30-10
		2490	650	195/50 R13C	5060 x 1820 x 1000	UH 3617-30-13
		2460	770	185 R14C 8PR	5060 x 1820 x 1120	UH 3617-30-14
	3500	2900	660	195/50 R13C	5090 x 1820 x 1010	UH 3617-35-13
		2860	780	185 R14C 8PR	5090 x 1820 x 1130	UH 3617-35-14
3660 x 2040 x 350	2600	2080	580	195/55 R10 AF	5060 x 2100 x 980	UH 3620-26-10
		2070	640	195/50 R13C	5060 x 2100 x 990	UH 3620-26-13
		2050	700	185/65 R14	5060 x 2100 x 1050	UH 3620-26-14
	3000	2460	580	195/55 R10 AF	5060 x 2100 x 980	UH 3620-30-10
		2450	640	195/50 R13C	5060 x 2100 x 990	UH 3620-30-13
		2420	770	185 R14C 8PR	5060 x 2100 x 1120	UH 3620-30-14
	3500	2870	650	195/50 R13C	5090 x 2100 x 1000	UH 3620-35-13
		2820	780	185 R14C 8PR	5090 x 2100 x 1130	UH 3620-35-14
4260 x 2040 x 350	2600	2050	580	195/55 R10 AF	5660 x 2100 x 980	UH 4220-26-10
		2030	640	195/50 R13C	5660 x 2100 x 990	UH 4220-26-13
		2020	700	185/65 R14	5660 x 2100 x 1050	UH 4220-26-14
	3000	2430	580	195/55 R10 AF	5660 x 2100 x 980	UH 4220-30-10
		2420	640	195/50 R13C	5660 x 2100 x 990	UH 4220-30-13
		2390	770	185 R14C 8PR	5660 x 2100 x 1120	UH 4220-30-14
	3500	2820	650	195/50 R13C	5690 x 2100 x 1000	UH 4220-35-13
		2780	780	185 R14C 8PR	5690 x 2100 x 1130	UH 4220-35-14
4260 x 2200 x 350	3000	2430	580	195/55 R10 AF	5660 x 2270 x 980	UH 4222-30-10
		2410	640	195/50 R13C	5660 x 2270 x 990	UH 4222-30-13
		2370	770	185 R14C 8PR	5660 x 2270 x 1120	UH 4222-30-14
	3500	2810	650	195/50 R13C	5690 x 2270 x 1000	UH 4222-35-13
		2760	780	185 R14C 8PR	5690 x 2270 x 1130	UH 4222-35-14
4860 x 2040 x 350	3000	2390	580	195/55 R10 AF	6260 x 2100 x 980	UH 4820-30-10
		2370	640	195/50 R13C	6260 x 2100 x 990	UH 4820-30-13
		2340	760	185 R14C 8PR	6260 x 2100 x 1110	UH 4820-30-14
	3500	2790	650	195/50 R13C	6290 x 2100 x 1000	UH 4820-35-13
		2740	780	185 R14C 8PR	6290 x 2100 x 1130	UH 4820-35-14
4860 x 2200 x 350	3000	2370	580	195/55 R10 AF	6260 x 2270 x 980	UH 4822-30-10
		2360	640	195/50 R13C	6260 x 2270 x 990	UH 4822-30-13
		2320	760	185 R14C 8PR	6260 x 2270 x 1110	UH 4822-30-14
	3500	2770	650	195/50 R13C	6290 x 2270 x 1000	UH 4822-35-13
		2720	780	185 R14C 8PR	6290 x 2270 x 1130	UH 4822-35-14
5460 x 2200 x 350	3000	2300	600	195/55 R10 AF	6860 x 2270 x 980	UH 5422-30-10
		2290	640	195/50 R13C	6860 x 2270 x 990	UH 5422-30-13
		2210	760	185 R14C 8PR	6860 x 2270 x 1110	UH 5422-30-14
	3500	2660	650	195/50 R13C	6870 x 2270 x 1000	UH 5422-35-13
		2590	770	185 R14C 8PR	6870 x 2270 x 1120	UH 5422-35-14

Innenmaße IL x IB x IH in mm	Zulässiges Gesamtgewicht in kg	Nutzlast in kg	Ladehöhe in mm	Bereifung	Außenmaße AL x AB x AH in mm	Typ = Best.-Nr.
5460 x 2440 x 350	3000	2270	600	195/55 R10 AF	6860 x 2510 x 980	UH 5424-30-10
		2260	640	195/50 R13C	6860 x 2510 x 990	UH 5424-30-13
		2180	760	185 R14C 8PR	6860 x 2510 x 1110	UH 5424-30-14
	3500	2630	650	195/50 R13C	6870 x 2510 x 1000	UH 5424-35-13
		2560	770	185 R14C 8PR	6870 x 2510 x 1120	UH 5424-35-14
6060 x 2200 x 350	3500	2610	650	195/50 R13C	7470 x 2270 x 1000	UH 6022-35-13
		2540	770	185 R14C 8PR	7470 x 2270 x 1120	UH 6022-35-14
6060 x 2440 x 350	3500	2570	650	195/50 R13C	7470 x 2510 x 1000	UH 6024-35-13
		2500	770	185 R14C 8PR	7470 x 2510 x 1120	UH 6024-35-14
7260 x 2200 x 350	3500	2490	650	195/50 R13C	8670 x 2270 x 1000	UH 7222-35-13
		2400	770	185 R14C 8PR	8670 x 2270 x 1120	UH 7222-35-14
7260 x 2440 x 350	3500	2440	650	195/50 R13C	8670 x 2510 x 1000	UH 7224-35-13
		2360	760	185 R14C 8PR	8670 x 2510 x 1120	UH 7224-35-14

➤ Bei folgenden Fahrzeugtypen ist eine Einzelabnahme erforderlich:
UH 7222-35-13, UH 7222-35-14, UH 7224-35-13, UH 7224-35-14

ALLEINSTELLUNGSMERKMALE



Komplett verschweißtes & feuerverzinktes Längsträgerfahrgestell

- Stahlprofil von der Auflaufeinrichtung bis zum Leuchenträger komplett durchgängig
- Höchste Stabilität und besonders ruhige Nachlauf Eigenschaften des Anhängers



Verstärktes Automatikstützrad mit Rangiergriff

- Bis 1500 kg: Rangiergriff
- Ab 2000 kg: Rangiergriff mit praktischem Spanngurtaufroller



Kabelführung in den Längsholmen

- Geschützt und langlebig



Zugkraft der Zurrpunkte

- 600 daN (kg) pro Zurrpunkt
- DEKRA zertifiziert



SERIENAUSSTATTUNG

Rahmen

- Verwindungssteifes Längsträgerfahrgestell (Längsträger von der Auflaufeinrichtung bis zum Leuchenträger durchgängig) für hohe Spurtreue
- Geschlossenes, komplett verschweißtes und feuerverzinktes Stahlrahmenprofil für optimale Stabilität

Stützrad bei gebremster Ausführung

- Verstärktes, an einer separaten Quertraverse montiertes Automatikstützrad mit einer Tragkraft von 500 kg für sicheres Abstellen des Anhängers
- Rangiergriff, ab 2000 kg zusätzlich mit praktischem Spanngurtaufroller für einfaches Handling

Ladungssicherung

- Klappbare Zurrmulden, im Bodenrahmenprofil versenkt montiert
- Zurrmulden mit jeweils bis zu 600 daN (kg) belastbar und DEKRA zertifiziert

Innenlänge in mm	Anzahl Zurrmulden
2300	4
2760 bis 3060	6
3660 bis 6060	8
7260	16

Bordwände

- Eloxierte, komplett abklapp- und abnehmbare Bordwände aus Aluminium
- Robuste und rostfreie versenkte Verschlüsse aus Edelstahl
- Vier steckbare Eckrungen aus Stahl für hohe Belastungen sowie eine einfache Beladung und Aufnahme von Zubehör
- Ab 5460 mm: Geteilte Bordwand mit zwei Mittelrungen aus Stahl

Ladefläche

- Mehrfach verleimte, rutschhemmende und wasserfeste Siebdruckplatte (18 mm)
 - Bis 4260 x 2040 mm: Siebdruckplatte durchgängig (= ohne Stoß), in das Bodenrahmenprofil eingelassen für mehr Stabilität und Langlebigkeit
 - Ab 4260 x 2200 mm: geteilt (= mit Stoß)

Elektrik

- Beleuchtung mit 13-poligem Stecker und geschützt montierten Rückleuchten für lange und sichere Funktion der elektrischen Komponenten
- Kabelführung in den Längsholmen des Fahrgestells ➤ Schutz vor äußeren Einflüssen, daher besonders langlebig

AUSWAHL ZUBEHÖR



Netz- & Planenleiste für einfaches Befestigen



Deckel aus Aluminium für den Schutz des Ladeguts



H-Gestell für flexiblere Transportmöglichkeiten



Bordwandaufsatz für mehr Ladevolumen



Gitteraufsatz pendelnd gelagert für mehr Ladevolumen



Planenaufbau & Hochplane für wetterfesten Transport

UNSERE KIPPER

Egal ob Kies, Sand, Schnittgut oder kleinere Baumaschinen, Minibagger und Rasenmäher – unsere Kipper sind wahre Multitalente und meistern nicht nur im gewerblichen, sondern auch im privaten Gebrauch verschiedenste Einsätze spielerisch und zeitsparend. Das patentierte Ladungssicherungssystem Spinlock sorgt dafür, dass während des Transports garantiert nichts verloren geht.

Der Heckkipper Typ UHK mit UNSINN Pumpless-Hydraulik ermöglicht ein einfaches Kippen der Ladefläche mit dem Akkuschauber. Unseren Dreiseitenkippern UDK macht so schnell keiner etwas vor. Entwickelt für die professionelle Anwendung, ist die Entladung nicht nur nach hinten, sondern auch zu beiden Anhängerseiten möglich. Ausgestattet mit Stahlbordwänden und einer integrierten Netz- & Planenleiste, ist der Typ UDK-S ideal für härteste Einsätze.

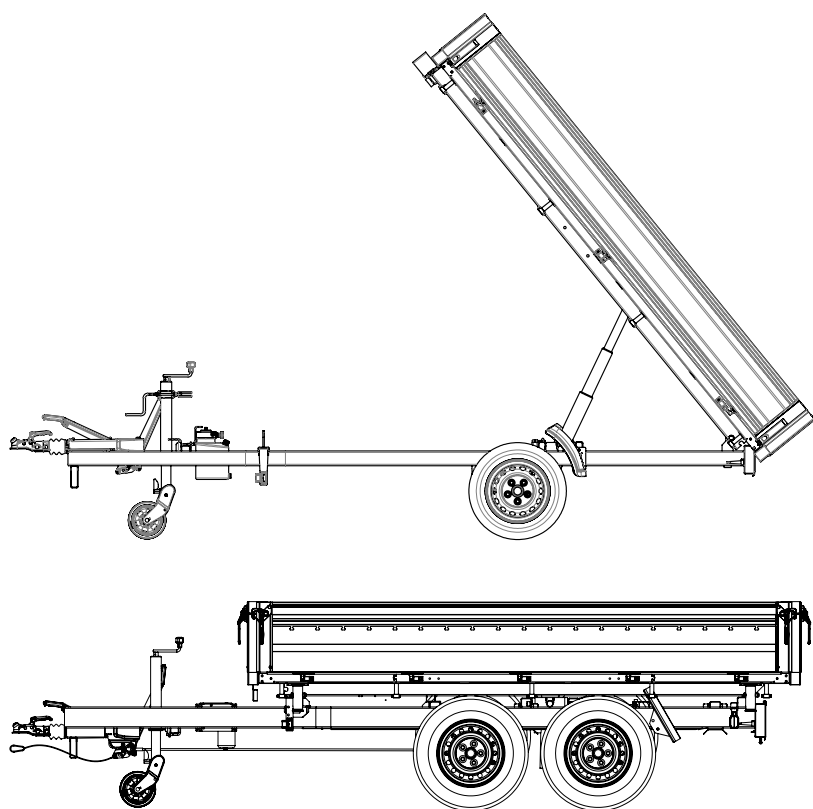





Anwendung:

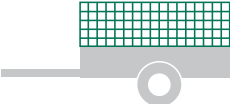

	Typ UHK	Typ UDK	Typ UDK-S
Kippfunktion	Heckseitig	Dreiseitig	Dreiseitig
Anzahl Achsen	1 / 2	2	2
Zulässiges Gesamtgewicht in kg	1300 / 1500 / 2600	2600 / 3000 / 3500	3500
Hydraulik	Hydraulikaggregat Pumpless	Elektro-Hydraulik mit Notpumpe Pumpless	Elektro-Hydraulik mit Notpumpe Pumpless
Stützrad	Automatikstützrad mit Rangiergriff	Automatikstützrad mit Rangiergriff und Spannurgurtaufroller	Automatikstützrad mit Rangiergriff und Spannurgurtaufroller
Bordwand-Ausführung	Aluminium	Aluminium	Stahl mit integrierter Netz- & Planenleiste
Bordwandhöhe in mm	300	350	400
Bordwandverschluss	Versenkte Verschlüsse	Winkelhebelverschlüsse	Winkelhebelverschlüsse
Anzahl Zurrösen	8-10	10-18	10-18

ZUBEHÖR FÜR UNSERE KIPPER

	<p>Höhe Bordwand aus Aluminium</p> <ul style="list-style-type: none"> • 350 mm anstelle 300 mm / 400 mm anstelle 350 mm
	<p>Bordwandaufsatz aus Aluminium</p> <ul style="list-style-type: none"> • 350 mm, 550 mm • Eloxiert und pendelnd gelagert • Mehr Ladevolumen
	<p>Gitteraufsatz</p> <ul style="list-style-type: none"> • Mit integrierter Pendellagerung • Vierseitig pendelnd gelagert • Höhe: 650 mm, 1000 mm • Mehr Ladevolumen
	<p>Planenaufbau mit Stahlgestell inkl. Standardhochplane in Planenfarbe nach Farbkarte</p> <ul style="list-style-type: none"> • Gestellhöhe: 1300 mm, 1500 mm, 1700 mm • Die Durchladehöhe ergibt sich aus Gestellhöhe + Bordwandhöhe <p>Planenaufbau mit Aluminiumgestell: gewichtsoptimiert & individualisierbar</p> <ul style="list-style-type: none"> • Gestellhöhe: 1250 mm, 1450 mm, 1650 mm, 1850 mm, 2050 mm • Die Durchladehöhe ergibt sich aus Gestellhöhe + Bordwandhöhe <p>Varianten</p> <ul style="list-style-type: none"> • Planenfarbe nach Farbkarte • Seitenklappe im Planenaufbau • Plane mit Aufrollriemen oder Aufrollfeder • Aluminiumspiegel anstelle Holzspiegel • Schiebeplane links, rechts oder beidseitig jeweils mit geschlossenem Dach <p>Vorteile</p> <ul style="list-style-type: none"> • Wettergeschützter Transport von Gütern • Geeignet für den professionellen Spediteur
	<p>Flachplane</p> <ul style="list-style-type: none"> • Flachplane hellgrau • Flachplane in Planenfarbe nach Farbkarte
	<p>Gewebenetz schwarz</p> <ul style="list-style-type: none"> • Zu befestigen mit der Netz- und Planenleiste • Zu befestigen mit dem Netz- und Planenhaken bei Bordwandaufsatz
	<p>Beladen und Sichern</p> <ul style="list-style-type: none"> • Auffahrschienen & stabile Fallstützen • Auffahrschienen & schwenkbare Abstellstützen

Unsere Kipper
online entdecken:

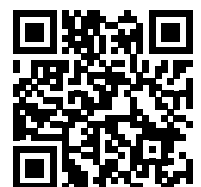

Heckkipper Typ UHK



HECKKIPPER TYP UHK

TECHNISCHE DATEN

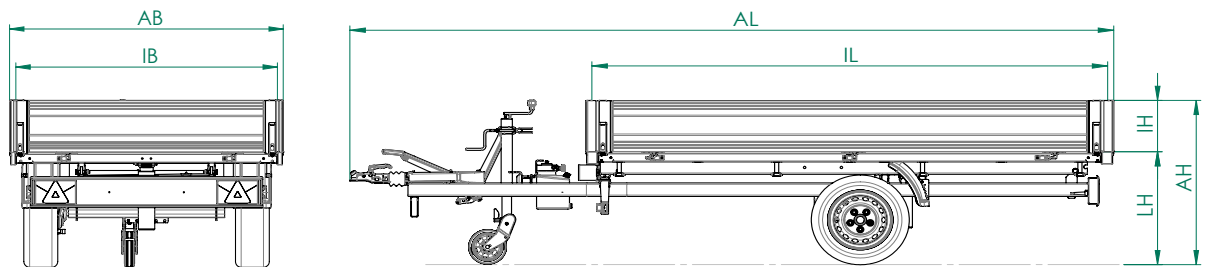

Innenmaße IL x IB x IH in mm	Zulässiges Gesamtgewicht in kg	Nutzlast in kg	Ladehöhe in mm	Bereifung	Außenmaße AL x AB x AH in mm	Typ = Best.-Nr.
2300 x 1500 x 300	1350	960	660	195/55 R10 SF	3710 x 1570 x 960	UHK2315-13-10
		950	690	195/50 R13C	3710 x 1570 x 990	UHK2315-13-13
	1500	1110	660	195/55 R10 SF	3710 x 1570 x 960	UHK2315-15-10
		1100	690	195/50 R13C	3710 x 1570 x 990	UHK2315-15-13
2760 x 1500 x 300	1500	1050	680	195/50 R13C	4170 x 1570 x 980	UHK2715-15-13
	2600	2040	710	185/65 R14	4170 x 1570 x 1010	UHK2715-26-14

ALLEINSTELLUNGSMERKMALE

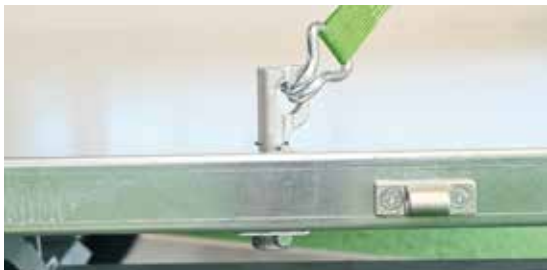

DETAILS ZUR LADUNGSSICHERUNG

Innenlänge in mm	Anzahl Zurrpins
2300	8
2760	8
Tandem 2760	10

Patentiertes Ladungssicherungssystem

Spinlock

- Zurrpins mit bis zu 1000 daN (kg) belastbar
- Auf und unter der Ladefläche nutzbar
- Um 360° drehbar, selbstausrichend
- DEKRA zertifiziert



Hydraulikaggregat Pumpless

- Für bequemes & einfaches Kippen mit dem Akkuschauber

Durchgehender Stahlboden

über die gesamte Fahrzeugbreite

- Äußerst robust
- Bündige Ladekante ohne Fugen oder Vertiefungen > Schmutz kann sich nur schwer ablagern, leicht zu reinigen

KEIN STRESS – MIT DER UNSINN PUMPLESS

Unsere **PUMPLESS Hydraulik** ist die Lösung für bequemes und einfaches Kippen Ihres Anhängers. Das innovative und einzigartige System lässt sich mit einem Akkuschauber bedienen und erspart Ihnen somit das kraftintensive Pumpen per Hand. Der Betrieb ist mit jedem Akkuschauber mit min. 45 Nm Drehmoment möglich. Durch die schmutz- und wasserdichte Antriebseinheit wird eine lange Einsatzzeit gewährleistet.



Der passende Steckschlüssel für den Akkuschauber inklusive.



Schnelles und einfaches Kippen in weniger als 2 Minuten!



Den Akkuschauber auf höchste Stufe (max. 2000 U/min) stellen, ansetzen und kippen.





SERIENAUSSTATTUNG

Rahmen

- Verwindungssteifes Längsträgerfahrgestell (Längsträger von der Auflaufeinrichtung bis zum Leuchenträger durchgängig)
- Geschlossenes, komplett verschweißtes und feuerverzinktes Stahlrahmenprofil für optimale Stabilität
- Mit Wartungsstütze zur Absicherung der gekippten Brücke bei Wartungsarbeiten

Stützrad

- Verstärktes, an einer separaten Quertraverse montiertes Automatikstützrad mit einer Tragkraft von 500 kg für sicheres Abstellen des Anhängers
- Rangiergriff für einfaches Handling

Ladefläche & Brücke

- Über die gesamte Fahrzeugbreite durchgehender massiver Stahlboden
- Brücke mit maximaler Anzahl an Querträgern für besonders hohe Punktlasten

Ladungssicherung

- Patentiertes Ladungssicherungssystem Spinlock für mehr Flexibilität und Effizienz bei der Ladungssicherung, DEKRA zertifiziert
- Zurrpinnen im Stahlboden versenkt montiert, symmetrisch verteilt

- Zurrpinnen auf und unter der Ladefläche mit jeweils bis zu 1000 daN (kg) belastbar sowie um 360° drehbar
- Topfmagnet mit Schlüsselanhänger zum Herausziehen der Zurrpinnen bei geöffneter Bordwand

Bordwände

- Eloxierter, komplett abklapp- und abnehmbare Bordwände aus Aluminium, 300 mm
- Robuste und rostfreie versenkte Verschlüsse aus Edelstahl
- Vier steckbare Eckungen aus Stahl für hohe Belastung sowie eine einfache Beladung und Aufnahme von Zubehör

Hydraulik

- Hydraulikaggregat Pumpless inkl. Steckschlüsseinsatz für bequemes und einfaches Kippen mit dem Akkuschauber

Elektrik

- Beleuchtung mit 13-poligem Stecker und geschützt montierten Rückleuchten für lange und sichere Funktion der elektrischen Komponenten
- Kabelführung in den Längsholmen des Fahrgestells → Schutz vor äußeren Einflüssen, dadurch besonders langlebig

AUSWAHL ZUBEHÖR



Bordwandaufsatz im UNSINN-Profil pendelnd gelagert



Gitteraufsatz mit integrierter Pendellagerung



Kornschieber für dosiertes Abladen

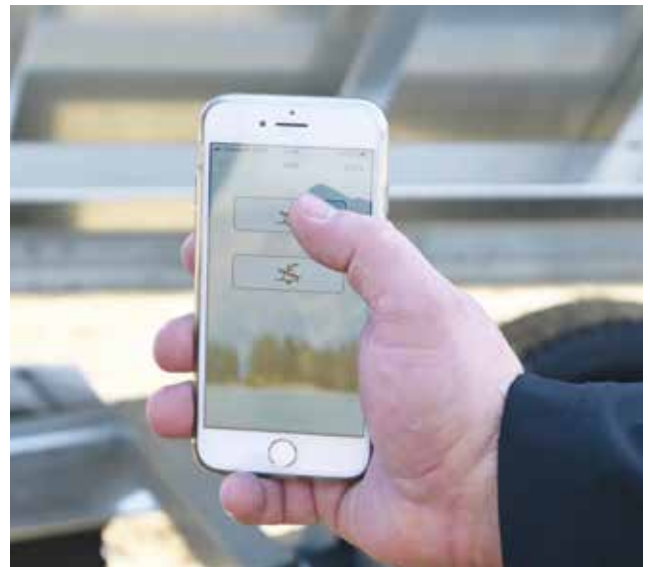

Zusätzliche Hydraulik-Steuerung per App Icarus blue



Werkzeugkiste unter der Ladefläche



Flachplane in Hellgrau mit Querstreben

Dreiseitenkipper Typ UDK



DREISEITENKIPPER TYP UDK

TECHNISCHE DATEN

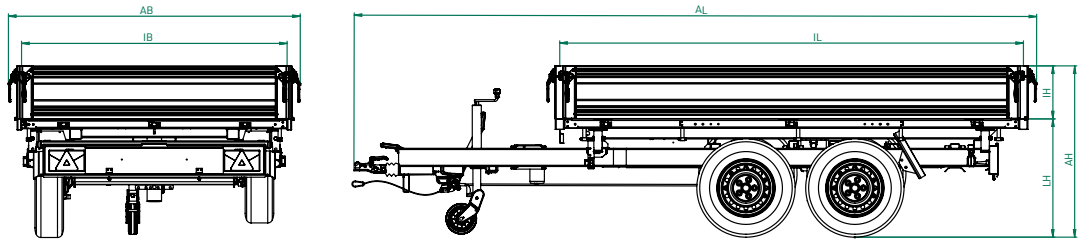

Innenmaße IL x IB x IH in mm	Zulässiges Gesamtgewicht in kg	Nutzlast in kg	Ladehöhe in mm	Bereifung	Außenmaße AL x AB x AH in mm	Typ = Best.-Nr.
2760 x 1500 x 350	2600	1860	680	195/50 R13C	4100 x 1680 x 1030	UDK 2715-26-13
		1850	720	185/65 R14	4100 x 1680 x 1070	UDK 2715-26-14
3060 x 1750 x 350	2600	1770	690	195/50 R13C	4530 x 1930 x 1040	UDK 3017-26-13
		1760	730	185/65 R14	4530 x 1930 x 1080	UDK 3017-26-14
	3000	2170	690	195/50 R13C	4530 x 1930 x 1040	UDK 3017-30-13
		2160	750	185 R14C 8PR	4530 x 1930 x 1100	UDK 3017-30-14
	3500	2600	710	195/50 R13C	4550 x 1930 x 1060	UDK 3017-35-13
		2590	770	185 R14C 8PR	4550 x 1930 x 1120	UDK 3017-35-14
3060 x 2040 x 350	2600	1710	690	195/50 R13C	4530 x 2220 x 1040	UDK 3020-26-13
		1700	730	185/65 R14	4530 x 2220 x 1080	UDK 3020-26-14
	3000	2100	690	195/50 R13C	4530 x 2220 x 1040	UDK 3020-30-13
		2090	750	185 R14C 8PR	4530 x 2220 x 1100	UDK 3020-30-14
	3500	2550	710	195/50 R13C	4530 x 2220 x 1060	UDK 3020-35-13
		2540	770	185 R14C 8PR	4530 x 2220 x 1120	UDK 3020-35-14
3660 x 1750 x 350	3500	2520	710	195/50 R13C	5150 x 1930 x 1060	UDK 3617-35-13
		2510	770	185 R14C 8PR	5150 x 1930 x 1120	UDK 3617-35-14
3660 x 2040 x 350	3500	2440	710	195/50 R13C	5150 x 2220 x 1060	UDK 3620-35-13
		2430	770	185 R14C 8PR	5150 x 2220 x 1120	UDK 3620-35-14
4260 x 2040 x 350	3500	2370	710	195/50 R13C	5740 x 2220 x 1060	UDK 4220-35-13
		2360	770	185 R14C 8PR	5740 x 2220 x 1120	UDK 4220-35-14

ALLEINSTELLUNGSMERKMALE



Patentiertes Ladungssicherungssystem Spinlock

- Zurrpins mit bis zu 1500 daN (kg) belastbar
- Auf und unter der Ladefläche nutzbar
- Um 360° drehbar, selbstausrichtend
- DEKRA zertifiziert

Durchgehender Stahlboden über die gesamte Fahrzeugbreite

- Äußerst robust
- Bündige Ladekante ohne Fugen oder Vertiefungen > Schmutz kann sich nur schwer ablagern, leicht zu reinigen



Notpumpe Pumpless

- Bequemes Kippen mit dem Akkuschauber bei schwacher Batterie
- **Warum Pumpless?**
 - Robustes und wasserdichtes System
 - Immer funktionsfähig
 - Kein Festsetzen der Pumpe

Klappbarer Kennzeichenhalter

- Elegantes Versteuen der Auffahrschienen unter der Ladefläche

LADUNGSSICHERUNGSSYSTEM SPINLOCK

Das patentierte Ladungssicherungssystem Spinlock sorgt dafür, dass jegliche Ladung vorschriftsgemäß gesichert werden kann. Möglich machen das Zurrpins, die flächig im Brückenboden verbaut sind. Die Zurrpins können sowohl auf als auch unter der Ladefläche, beispielsweise mit einer Gurtschlaufe, jeweils bis zu 1.500 daN (kg) belastet werden. Zum Herausziehen der Zurrpins bei geöffneter Bordwand steht ein praktischer Topfmagnet mit Schlüsselanhänger zur Verfügung.



**1500 DAN (KG)
PRO ZURRPIN**



360° DREHBAR



**UNTER DER
LADEFLÄCHE
NUTZBAR**



SERIENAUSSTATTUNG

Rahmen

- Verwindungssteifes Längsträgerfahrgestell (Längsträger von der Auflaufeinrichtung bis zum Leuchtenträger durchgängig) für hohe Spurtreue
- Geschlossenes, komplett verschweißtes und feuerverzinktes Stahlrahmenprofil für optimale Stabilität
- Integrierter Rampenschacht mit Spanneinrichtung und klappbarem Kennzeichenhalter für sicheres und elegantes Verstauen der Auffahrschienen unter der Ladefläche
- Mit Wartungsstütze zur Absicherung der gekippten Brücke bei Wartungsarbeiten

Stützrad

- Verstärktes, an einer separaten Quertraverse montiertes Automatikstützrad mit einer Tragkraft von 500 kg für sicheres Abstellen des Anhängers
- Rangiergriff mit praktischem Spanngurtaufroller für einfaches Handling

Ladefläche & Brücke

- Über die gesamte Fahrzeugbreite durchgehender massiver Stahlboden
- Brücke mit maximaler Anzahl an Querträgern für besonders hohe Punktlasten

Ladungssicherung

- Patentiertes Ladungssicherungssystem Spinlock für mehr Flexibilität und Effizienz bei der Ladungssicherung, DEKRA zertifiziert
- Zurrpins im Stahlboden versenkt montiert, symmetrisch verteilt
- Zurrpins auf und unter der Ladefläche mit jeweils bis zu 1500 daN (kg) belastbar sowie um 360° drehbar
- Topfmagnet mit Schlüsselanhänger zum Herausziehen der Zurrpins bei geöffneter Bordwand

Bordwände

- Eloxierter, komplett abklapp- und abnehmbare Bordwände aus Aluminium
- Verzinkte Winkelhebelverschlüsse mit Federsicherung
- Heckbordwand mit Stahlbeplankung, abklappbar inkl. Abrutschsicherung für Auffahrschienen
- Vier steckbare Eckkrungen aus Stahl für hohe Belastungen sowie eine einfache Beladung und Aufnahme von Zubehör



Hydraulik

- Geschützt montierte E-Hydraulik mit Batterie und leistungsfähigem Ladegerät für lange Lebensdauer
- Notpumpe Pumpless inkl. passendem Steckschlüsseinsatz für bequemes und einfaches Kippen mit dem Akkuschauber bei schwacher Batterie

Elektrik

- Beleuchtung mit 13-poligem Stecker und geschützt montierten Rückleuchten für lange und sichere Funktion der elektrischen Komponenten
- Kabelführung in den Längsholmen des Fahrgestells → Schutz vor äußeren Einflüssen, daher besonders langlebig



DETAILS ZUR LADUNGSSICHERUNG

Innenlänge in mm	Anzahl Zurrpins
2760	10
3060	10
3660	14
4260	18

AUSWAHL ZUBEHÖR



Kornschieber für dosiertes Abladen



Stahlbordwände für härteste Einsätze



Auffahrschienen für einfaches Befahren



Gitteraufsatz mit integrierter Pendellagerung



Funkfernbedienung zusätzlich zur Kabelfernbedienung



Gewebenetz schwarz

Dreiseitenkipper Typ UDK-S



DREISEITENKIPPER TYP UDK-S

TECHNISCHE DATEN

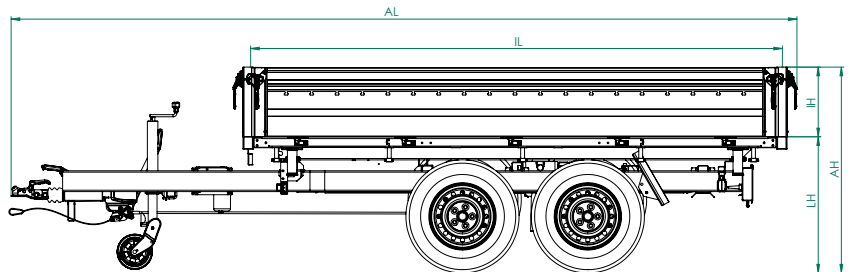
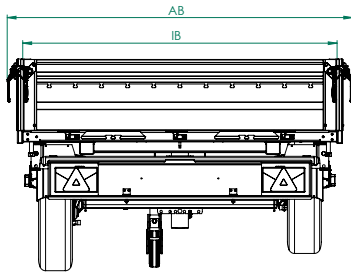

Innenmaße IL x IB x IH in mm	Zulässiges Gesamtgewicht in kg	Nutzlast in kg	Ladehöhe in mm	Bereifung	Außenmaße AL x AB x AH in mm	Typ = Best.-Nr.
3060 x 1750 x 400	3500	2520	710	195/50 R13C	4550 x 1930 x 1110	UDK-S 3017-35-13
		2510	770	185 R14C 8PR	4550 x 1930 x 1170	UDK-S 3017-35-14
3060 x 2040 x 400	3500	2470	710	195/50 R13C	4530 x 2220 x 1110	UDK-S 3020-35-13
		2460	770	185 R14C 8PR	4530 x 2220 x 1170	UDK-S 3020-35-14
3660 x 1750 x 400	3500	2430	710	195/50 R13C	5150 x 1930 x 1110	UDK-S 3617-35-13
		2420	770	185 R14C 8PR	5150 x 1930 x 1170	UDK-S 3617-35-14
3660 x 2040 x 400	3500	2350	710	195/50 R13C	5150 x 2220 x 1110	UDK-S 3620-35-13
		2340	770	185 R14C 8PR	5150 x 2220 x 1170	UDK-S 3620-35-14
4260 x 2040 x 400	3500	2270	710	195/50 R13C	5740 x 2220 x 1110	UDK-S 4220-35-13
		2260	770	185 R14C 8PR	5740 x 2220 x 1170	UDK-S 4220-35-14

ALLEINSTELLUNGSMERKMALE



Patentiertes Ladungssicherungssystem Spinlock

- Zurrpins bis zu 1500 daN (kg) belastbar
- Auf und unter der Ladefläche nutzbar
- Um 360° drehbar, selbstausrichtend
- DEKRA zertifiziert



Durchgehender Stahlboden über die gesamte Fahrzeugbreite

- Äußerst robust
- Bündige Ladekante ohne Fugen oder Vertiefungen → Schmutz kann sich nur schwer ablagern, leicht zu reinigen



Massive Stahlbordwände

- Optimal für diverse Arten von Schüttgütern
- Mit integrierter, pulverbeschichteter Netz- und Planenleiste als praktisches Feature und Hingucker



Notpumpe Pumpless

- Bequemes Kippen mit dem Akkuschauber bei schwacher Batterie
- **Warum Pumpless?**
 - Robustes und wasserdichtes System
 - Immer funktionsfähig
 - Kein Festsetzen der Pumpe



Klappbarer Kennzeichenhalter

- Sicheres und elegantes Verstauen der Auffahrschienen unter der Ladefläche



SERIENAUSSTATTUNG

Rahmen

- Verwindungssteifes Längsträgerfahrgestell (Längsträger von der Auflaufeinrichtung bis zum Leuchtenträger durchgängig) für hohe Spurtreue
- Geschlossenes, komplett verschweißtes und feuerverzinktes Stahlrahmenprofil für optimale Stabilität
- Integrierter Rampenschacht mit Spanneinrichtung und klappbarem Kennzeichenhalter für sicheres und elegantes Verstauen der Auffahrschienen unter der Ladefläche
- Mit Wartungsstütze zur Absicherung der gekippten Brücke bei Wartungsarbeiten

Stützrad

- Verstärktes, an einer separaten Quertraverse montiertes Automatikstützrad mit einer Tragkraft von 500 kg für sicheres Abstellen des Anhängers
- Rangiergriff mit praktischem Spanngurtaufroller für einfaches Handling

Ladefläche & Brücke

- Über die gesamte Fahrzeugbreite durchgehender, massiver Stahlboden
- Brücke mit maximaler Anzahl an Querträgern für besonders hohe Punktlasten

Ladungssicherung

- Patentiertes Ladungssicherungssystem Spinlock für mehr Flexibilität und Effizienz bei der Ladungssicherung, DEKRA zertifiziert
- Zurrpins im Stahlboden versenkt montiert, symmetrisch verteilt
- Zurrpins auf und unter der Ladefläche mit jeweils bis zu 1500 daN (kg) belastbar sowie um 360° drehbar
- Topfmagnet mit Schlüsselanhänger zum Herausziehen der Zurrpins bei geöffneter Bordwand

Bordwände

- Massive Stahlbordwände (400 mm), vierseitig abklappbar und abnehmbar, mit verzinkten Winkelhebelverschlüssen und einer integrierten Netz- und Planenleiste pulverbeschichtet in Schwarzgrau (RAL 7021)
- Vier steckbare Eckkrungen aus Stahl für hohe Belastungen sowie eine einfache Beladung und Aufnahme von Zubehör



Hydraulik

- Geschützt montierte E-Hydraulik mit Batterie und leistungsfähigem Ladegerät für lange Lebensdauer
- Notpumpe Pumpless inkl. passendem Steckschlüsseinsatz für bequemes und einfaches Kippen mit dem Akkuschauber bei schwacher Batterie

Elektrik

- Beleuchtung mit 13-poligem Stecker und geschützt montierten Rückleuchten für lange und sichere Funktion der elektrischen Komponenten
- Kabelführung in den Längsholmen des Fahrgestells → Schutz vor äußeren Einflüssen, daher besonders langlebig



DETAILS ZUR LADUNGSSICHERUNG

Innenlänge in mm	Anzahl Zurrpins
3060	10
3660	14
4260	18

AUSWAHL ZUBEHÖR



Auffahrschienen für einfaches Befahren

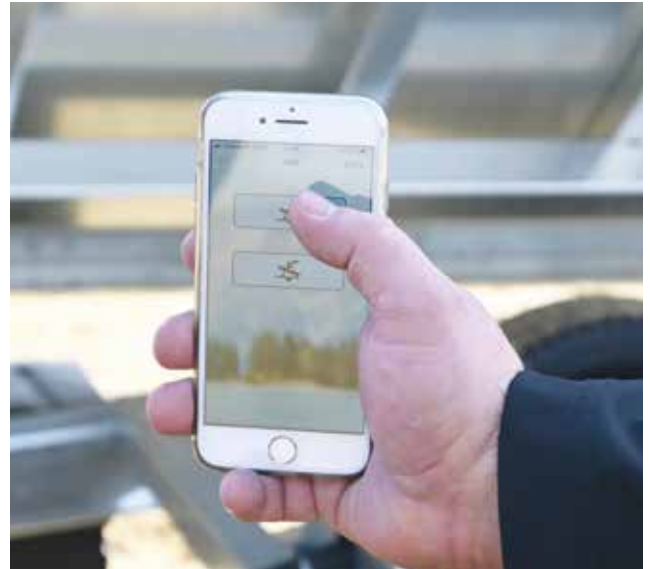

Zusätzliche Hydraulik-Steuerung per App "Icarus blue"



Werkzeugkiste unter der Ladefläche



Gitteraufsatz mit Pendellagerung



Stabile Fallstützen



Schwerlast-Stützrad

Maschinentransporter & Zweiseitenkipper Typ UMZ



MASCHINENTRANSPORTER & ZWEISEITENKIPPER TYP UMZ

TECHNISCHE DATEN

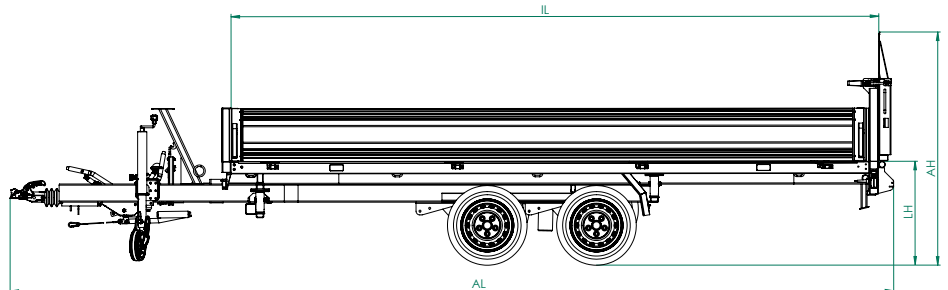
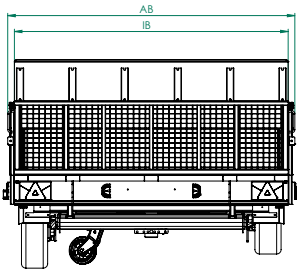

Innenmaße IL x IB x IH in mm	Zulässiges Gesamtgewicht in kg	Nutzlast in kg	Ladehöhe in mm	Bereifung	Außenmaße AL x AB x AH in mm	Typ = Best.-Nr.
4260 x 2040 x 350	3500	2410	650	195/50 R13C	5800 x 2140 x 1500	UMZ 4220-35-13
4260 x 2440 x 350	3500	2300	650	195/50 R13C	5800 x 2550 x 1500	UMZ 4224-35-13
4860 x 2040 x 350	3500	2350	650	195/50 R13C	6400 x 2140 x 1500	UMZ 4820-35-13
4860 x 2440 x 350	3500	2260	650	195/50 R13C	6400 x 2550 x 1500	UMZ 4824-35-13

ALLEINSTELLUNGSMERKMALE



Doppelnutzen

- Kombination aus Maschinentransporter und Zweiseitenkipper zugleich

E-Hydraulik inkl. Funkfernbedienung

- Geschützt montiert
- Mit Batterie und leistungsfähigem Ladegerät für lange Lebensdauer



Durchgehende Stahlgitterauffahrrampe

- Mit Alu-Riffelblech belegt für einfaches Auffahren und sicheren Transport von Schüttgut

Jetzt mit Notpumpe Pumpless

- Einfaches Kippen mit dem Akkuschauber bei Ausfall der Elektrohydraulik oder bei schwacher Batterie
- Inklusive Sicherheitsbox für Ladestecker
- **Warum Pumpless?**
 - Robustes und wasserdichtes System
 - Immer funktionsfähig
 - Kein Festsetzen der Pumpe



SERIENAUSSTATTUNG

Rahmen

- Verwindungssteifes Längsträgerfahrgestell für hohe Spurtreue
- Geschlossenes, komplett verschweißtes und feuerverzinktes Stahlrahmenprofil für optimale Stabilität

Stützrad

- Verstärktes, an einer separaten Quertraverse montiertes Automatikstützrad mit einer Tragkraft von 500 kg für sicheres Abstellen des Anhängers
- Rangiergriff mit praktischem Spanngurtaufroller für einfaches Handling

Aufbau

- Hydraulisch nach hinten absenkbar Ladefläche für schnellen und sicheren Ladevorgang
- Hydraulische Zweiseitenkipfung für Schüttgut mit einem großen, seitlichen Kippwinkel von bis zu 48°
- Montierter Seilwindenbock in Parkposition

Ladungssicherung

- Acht klappbare Zurrmulden, im Bodenrahmenprofil versenkt montiert
- Zurrmulden jeweils mit bis zu 600 daN (kg) belastbar und DEKRA zertifiziert

Bordwände

- Eloxierete, dreiseitig abklapp- und abnehmbare Bordwände aus Aluminium
- Robuste und rostfreie versenkte Verschlüsse aus Edelstahl
- Vier steckbare Eckkrungen aus Stahl für hohe Belastung und einfache Beladung

Ladefläche

- Mehrfach verleimte, rutschhemmende und wasserfeste Siebdruckplatte (18 mm)
 - Bis 4260 x 2040 mm: Siebdruckplatte durchgehend (= ohne Stoß), in das Bodenrahmenprofil eingelassen für mehr Stabilität und Langlebigkeit
 - Ab 4260 x 2440 mm: geteilt (= mit Stoß)
- Massive, 850 mm hohe Stahlgitterauffahrrampe geschlossen mit Alu-Riffelblech und Gasfederunterstützung über die gesamte Anhängerbreite für einfaches Öffnen & Schließen
- Sicherung der Ladefläche für den Transport durch Exzentrerspannverschluss



Hydraulik

- Geschützt montierte E-Hydraulik mit Funkfernbedienung, Batterie und leistungsfähigem Ladegerät für lange Lebensdauer
- Notpumpe Pumpless inkl. passendem Steckschlüsseinsatz für bequemes und einfaches Kippen mit dem Akkuschauber bei Ausfall der E-Hydraulik oder schwacher Batterie

Elektrik

- Beleuchtung mit 13-poligem Stecker und geschützt montierten Rückleuchten für lange und sichere Funktion der elektrischen Komponenten
- Kabelführung in den Längsholmen des Fahrgestells \rightarrow Schutz vor äußeren Einflüssen, daher besonders langlebig

AUFFAHR- & KIPPWINKEL

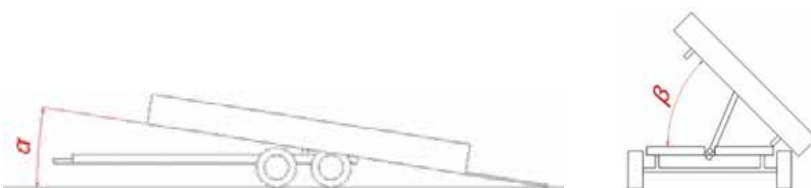

Typ = Best.-Nr.	Auffahrwinkel α	Kippwinkel seitlich β
UMZ 4220-35-13	14°	48°
UMZ 4224-35-13	14°	40°
UMZ 4820-35-13	13°	48°
UMZ 4824-35-13	13°	40°

AUSWAHL ZUBEHÖR



Handseilwinde 900 kg



Höhenverstellbare Zugdeichsel (HVZD)



Bordwandaufsatz dreiseitig im UNSINN-Profil



Zusätzliche Zurrmulden



Werkzeugkiste unter der Ladefläche

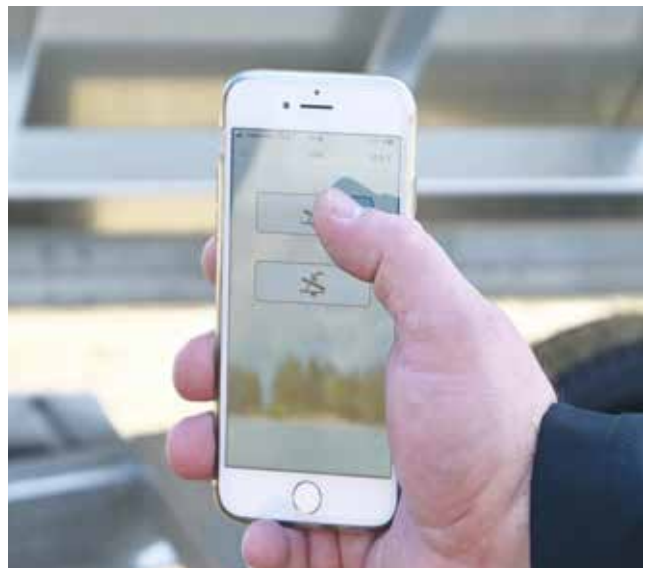

Zusätzliche Hydraulik-Steuerung per App "Icarus Blue"

UNSERE LANGMATERIALTRANSPORTER

Sie haben langes Material wie Holzbalken, junge Bäume mit Wurzelballen oder Rohre zu transportieren?

Dann sind unsere Langmaterialtransporter genau das Richtige für Sie. Diese Anhänger eignen sich hervorragend für den Transport von Gütern mit Überlänge. Je nach Bedarf bieten wir Ihnen einen Tandem-Hochlader mit ausziehbarer Zugdeichsel Typ ULM oder einen klassischen Drehschemelanhängen mit zwei Achsen Typ UD-2 oder mit drei Achsen Typ UD-3. Der Rohranhänger Typ UR transportiert sogar Güter mit einer Länge von bis zu 12 Metern. Durch das geringe Eigengewicht reicht ein PKW oder Transporter als Zugfahrzeug aus.

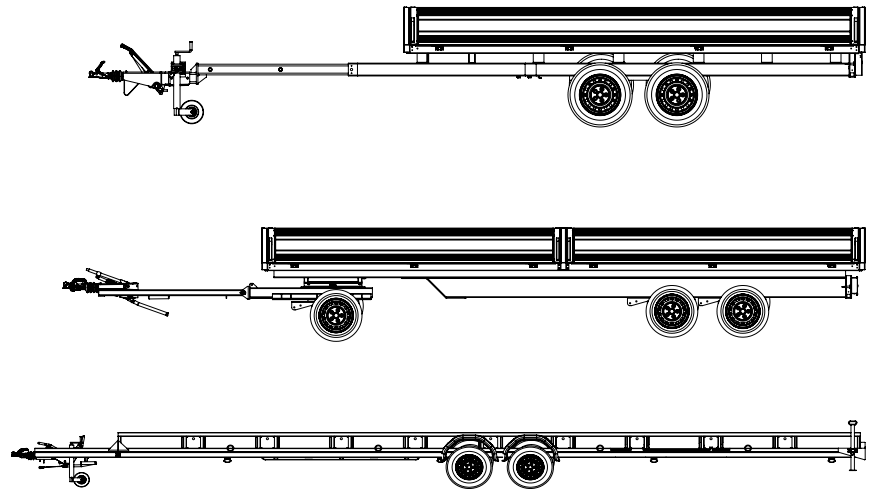



Zu beachten sind die länderspezifischen Regelungen zur maximal zulässigen Gesamtzuglänge (Zugfahrzeug + Anhänger).

Anwendung:



	Typ ULM	Typ UD-2 & UD-3	TYP UR
Anzahl Achsen	2	2 / 3	2
Zulässiges Gesamtgewicht in kg	2600 / 3500	3000 / 3500	2000 / 2600 / 3500
Stützrad	Verstärktes Stützrad mit Rangiergriff und Spanngurtaufroller	Höhenverstellereinrichtung mit Rangiergriff und Spanngurtaufroller	Verstärktes Stützrad mit Rangiergriff und Spanngurtaufroller
Ladeflächenlänge in mm	bis zu 5460	bis zu 9660	10 500
Deichsel	Ausziehbare Zugrohrdeichsel	V-Deichsel mit Drehkranz	V-Deichsel
Ladungssicherung	Zurmulden	Zurmulden	Verstärkungsträger mit Befestigungsmöglichkeit

ZUBEHÖR FÜR UNSERE LANGMATERIALTRANSPORTER

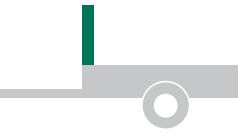
	<p>Typ ULM</p> <ul style="list-style-type: none"> • Ausziehbarer Heckleuchenträger • Rungentaschen & Einsteckungen • Stangenleuchte • Auflagebock auf V-Deichsel • Boden mit Alu-Riffelblech belegt
	<p>Typ UD-2 & UD-3</p> <ul style="list-style-type: none"> • Rungentaschen & Einsteckungen • Bordwanderhöhung • Bordwandaufsatz • H-Gestell • Auffahrschienen • Hochplanen mit Aluminiumgestell <ul style="list-style-type: none"> -> Schiebeplane -> Plane seitlich geteilt • Boden mit Alu-Riffelblech belegt
	<p>Typ UR</p> <ul style="list-style-type: none"> • Ladungssicherungswand

Unsere Langmaterial-
transporter online entdecken:



Langmaterial- anhänger Typ ULM



LANGMATERIALANHÄNGER TYP ULM

TECHNISCHE DATEN

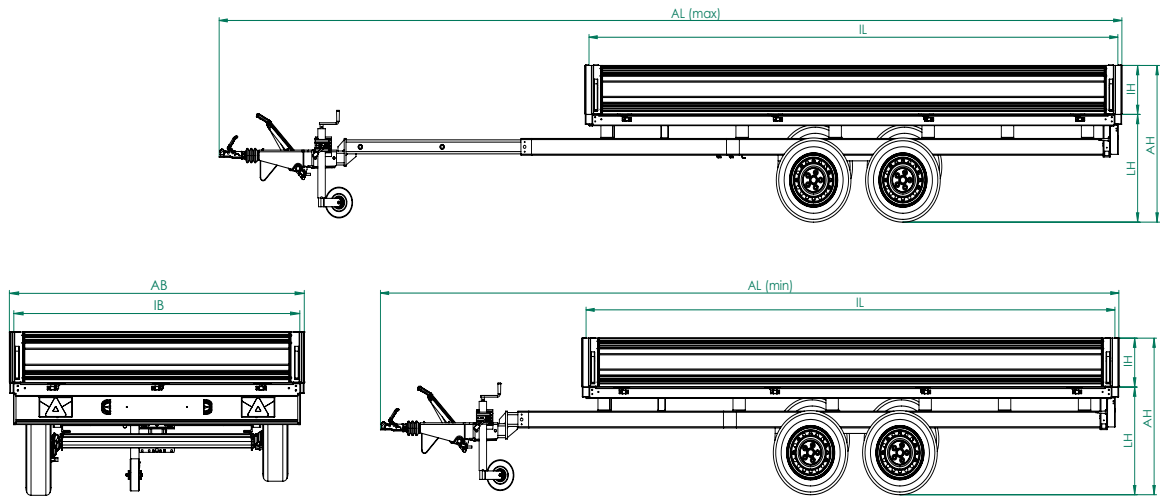

Innenmaße IL x IB x IH in mm	Zulässiges Gesamtgewicht in kg	Nutzlast in kg	Ladehöhe in mm	Bereifung	Außenmaße AL [min.] x AB x AH in mm	Typ = Best.-Nr.
3660 x 1750 x 350	2600	1950	750	185/65 R14	5360 x 1820 x 1100	ULM 3617-26-14
	3500	2740	750	185 R14C 8PR	5570 x 1820 x 1100	ULM 3617-35-14
4260 x 2040 x 350	2600	1890	750	185/65 R14	5960 x 2110 x 1100	ULM 4220-26-14
	3500	2650	750	185 R14C 8PR	6270 x 2110 x 1100	ULM 4220-35-14
4860 x 2040 x 350	2600	1830	750	185/65 R14	6560 x 2110 x 1100	ULM 4820-26-14
	3500	2610	750	185 R14C 8PR	6670 x 2110 x 1100	ULM 4820-35-14
5460 x 2040 x 350	3500	2530	810	185 R14C 8PR	7370 x 2110 x 1160	ULM 5420-35-14

ALLEINSTELLUNGSMERKMALE



Komplett verschweißtes & feuerverzinktes Längsträgerfahrgestell

- Höchste Stabilität und besonders ruhige Nachlaufeigenschaften des Anhängers



Zugrohrdeichsel werkzeuglos ausziehbar

- Einfache Bedienung



Automatisches Ein- & Ausfahren der Bremsleitungen

- Kein händisches Nachjustieren nötig



Freie Deichsellänge von 3100 mm

- Ladeüberhang von bis zu 2 m (zum Stützrad)





SERIENAUSSTATTUNG

Rahmen

- Verwindungssteifes Längsträgerfahrgestell für hohe Spurtreue
- Geschlossenes, komplett verschweißtes und feuerverzinktes Stahlrahmenprofil für optimale Stabilität

Zugrohrdeichsel

- Werkzeuglos ausziehbare Zugrohrdeichsel, freie Deichsellänge von ca. 3100 mm
- Bremsgestänge fährt beim Ausziehen automatisch mit, kein manueller Eingriff nötig

Stützrad

- Verstärktes, abnehmbares Stützrad mit einer Tragkraft von 500 kg für sicheres Abstellen des Anhängers
- Rangiergriff mit praktischem Spanngurt-aufroller für einfaches Handling

Ladungssicherung

- Acht klappbare Zurrmulden, im Bodenrahmenprofil versenkt montiert
- Zurrmulden mit jeweils bis zu 600 daN (kg) belastbar und DEKRA zertifiziert

Bordwände

- Eloxierte, komplett abklapp- und abnehmbare Bordwände aus Aluminium

- Auflage für abgeklappte Frontbordwand
- Robuste und rostfreie versenkte Verschlüsse aus Edelstahl
- Bis 4860 mm: Vier steckbare Eckkrungen aus Stahl, für hohe Belastungen sowie eine einfache Beladung und Aufnahme von Zubehör
- Ab 5460 mm: Geteilte Bordwand mit zwei steckbaren Mittelkrungen aus Stahl

Ladefläche

- Mehrfach verleimte, rutschhemmende und wasserfeste Siebdruckplatte (18 mm)
 - ➔ Bis 4260 mm: Siebdruckplatte durchgehend (= ohne Stoß), in das Bodenrahmenprofil eingelassen für mehr Stabilität und Langlebigkeit
 - ➔ Ab 4860 mm: Bodenplatte geteilt (= mit Stoß)

Elektrik

- Beleuchtung mit 13-poligem Stecker und geschützt montierten Rückleuchten für lange und sichere Funktion der elektrischen Komponenten
- Kabelführung in der Zugdeichsel
 - ➔ Schutz vor äußeren Einflüssen, daher besonders langlebig
 - ➔ fährt beim Aus-/Einziehen der Zugrohrdeichsel automatisch mit, kein Umstecken nötig

Drehschemel- anhänger Typ UD-2



DREHSCHEMELANHÄNGER TYP UD-2

TECHNISCHE DATEN

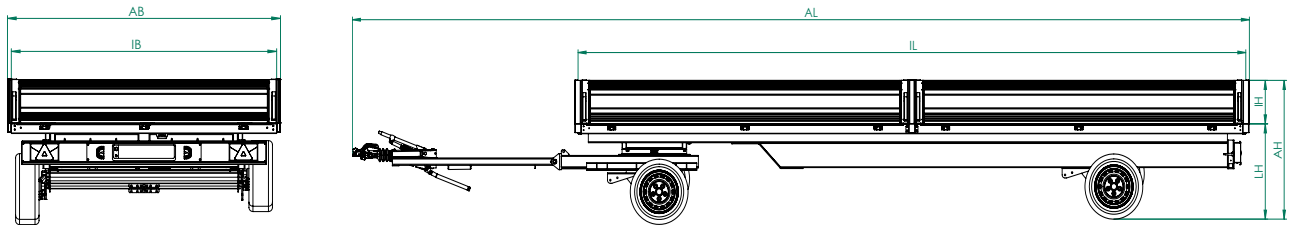

Innenmaße IL x IB x IH in mm	Zulässiges Gesamtgewicht in kg	Nutzlast in kg	Ladehöhe in mm	Bereifung	Außenmaße AL x AB x AH in mm	Typ = Best.-Nr.
4860 x 2040 x 350	3000	2160	750	195/55 R10 AF	6980 x 2110 x 1100	UD-2 4820-30-10
	3500	2600	810	195/50 R13C	6980 x 2110 x 1160	UD-2 4820-35-13
5460 x 2200 x 350	3000	2070	750	195/55 R10 AF	7580 x 2270 x 1100	UD-2 5422-30-10
	3500	2110	810	195/50 R13C	7580 x 2270 x 1160	UD-2 5422-35-13
5460 x 2440 x 350	3000	2040	750	195/55 R10 AF	7580 x 2510 x 1100	UD-2 5424-30-10
	3500	2490	810	195/50 R13C	7580 x 2510 x 1160	UD-2 5424-35-13
6060 x 2200 x 350	3500	2460	810	195/50 R13C	8180 x 2270 x 1160	UD-2 6022-35-13
6060 x 2440 x 350	3500	2440	810	195/50 R13C	8180 x 2510 x 1160	UD-2 6024-35-13
7260 x 2200 x 350	3500	2340	810	195/50 R13C	9380 x 2270 x 1160	UD-2 7222-35-13
7260 x 2440 x 350	3500	2300	810	195/50 R13C	9380 x 2510 x 1100	UD-2 7224-35-13

➔ Alle Typen erfordern eine Einzelabnahme.

ALLEINSTELLUNGSMERKMALE



Massive Stahlrahmenkonstruktion

- Kompletts verschweißt & feuerverzinkt
- Höchste Stabilität, Langlebigkeit und besonders ruhige Nachlaufeigenschaften des Anhängers



Freitragende V-Deichsel

- Mit Höhenverstellereinrichtung
- Rangiergriff mit praktischem Spanngurtaufroller für einfaches Handling



Klappbare Zurrmulden

- Versenkt im Bodenrahmenprofil
- Zurrkraft bis zu 600 daN (kg)
- DEKRA zertifiziert



SERIENAUSSTATTUNG

Rahmen

- Verwindungssteifes Längsträgerfahrgestell für hohe Spurtreue
- Geschlossenes, komplett verschweißtes und feuerverzinktes Stahlrahmenprofil für optimale Stabilität
- Freitragende, höhenverstellbare V-Deichsel
- Rangiergriff mit praktischem Spanngurtaufroller für einfaches Handling

Ladungssicherung

- Klappbare Zurrmulden, im Bodenrahmenprofil versenkt montiert
- Zurrmulden mit jeweils bis zu 600 daN (kg) belastbar und DEKRA zertifiziert

Bordwände

- Eloxierete, komplett abklapp- und abnehmbare Bordwände aus Aluminium
- Robuste und rostfreie versenkte Verschlüsse aus Edelstahl
- Vier steckbare Eckkrungen aus Stahl für hohe Belastungen sowie eine einfache Beladung und Aufnahme von Zubehör
- Ab IL 5460 mm: Zwei Mittelkrungen aus Stahl

Ladefläche

- Mehrfach verleimte, rutschhemmende und wasserfeste Siebdruckplatte (18 mm)
- Siebdruckplatte geteilt (= mit Stoß), in das Bodenrahmenprofil eingelassen für mehr Stabilität und Langlebigkeit

Elektrik

- Beleuchtung mit 13-poligem Stecker und geschützt montierten Rückleuchten für lange und sichere Funktion der elektrischen Komponenten

AUSWAHL ZUBEHÖR



Planenaufbau mit Aluminiumgestell & Schiebeplane



Halterung für Auffahrschienen unter der Ladefläche



Fahrzeug ohne Bordwände & Eckrungen als Plattform



Rungentaschen in der Ladefläche



Ausziehbare Stangenleuchte am Leuchenträger montiert



Schwenkbare Kurbelstützen für sicheren Stand

Drehschemel- anhänger Typ UD-3



DREHSCHEMELANHÄNGER TYP UD-3

TECHNISCHE DATEN

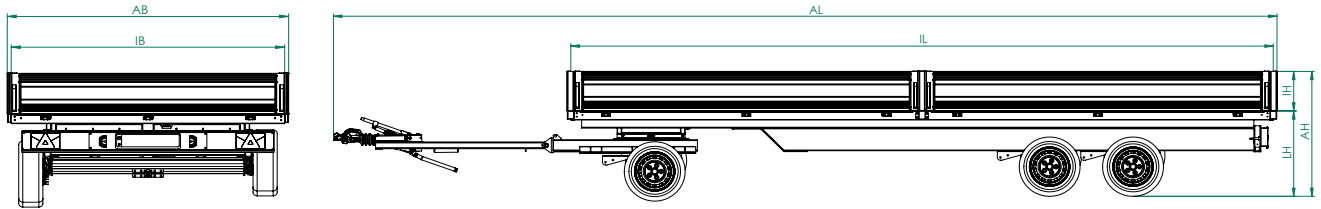

Innenmaße IL x IB x IH in mm	Zulässiges Gesamtgewicht in kg	Nutzlast in kg	Ladehöhe in mm	Bereifung	Außenmaße AL x AB x AH in mm	Typ = Best.-Nr.
5460 x 2200 x 350	3500	2500	750	195/55 R10 AF	7580 x 2270 x 1100	UD-3 5422-35-10
		2490	810	195/50 R13C	7580 x 2270 x 1160	UD-3 5422-35-13
5460 x 2440 x 350	3500	2470	750	195/55 R10 AF	7580 x 2510 x 1100	UD-3 5424-35-10
		2460	810	195/50 R13C	7580 x 2510 x 1160	UD-3 5424-35-13
6060 x 2200 x 350	3500	2450	750	195/55 R10 AF	8180 x 2270 x 1100	UD-3 6022-35-10
		2440	810	195/50 R13C	8180 x 2270 x 1160	UD-3 6022-35-13
6060 x 2440 x 350	3500	2390	750	195/55 R10 AF	8180 x 2510 x 1100	UD-3 6024-35-10
		2380	810	195/50 R13C	8180 x 2510 x 1160	UD-3 6024-35-13
7260 x 2200 x 350	3500	2340	750	195/55 R10 AF	9380 x 2270 x 1100	UD-3 7222-35-10
		2320	810	195/50 R13C	9380 x 2270 x 1160	UD-3 7222-35-13
7260 x 2440 x 350	3500	2290	750	195/55 R10 AF	9380 x 2510 x 1100	UD-3 7224-35-10
		2280	810	195/50 R13C	9380 x 2510 x 1160	UD-3 7224-35-13
8460 x 2200 x 350	3500	2240	750	195/55 R10 AF	10 580 x 2270 x 1100	UD-3 8422-35-10
		2220	810	195/50 R13C	10 580 x 2270 x 1160	UD-3 8422-35-13
8460 x 2440 x 350	3500	2190	750	195/55 R10 AF	10 580 x 2510 x 1100	UD-3 8424-35-10
		2180	810	195/50 R13C	10 580 x 2510 x 1160	UD-3 8424-35-13
9660 x 2200 x 350	3500	2140	750	195/55 R10 AF	11 780 x 2270 x 1100	UD-3 9622-35-10
		2120	810	195/50 R13C	11 780 x 2270 x 1160	UD-3 9622-35-13
9660 x 2440 x 350	3500	2090	750	195/55 R10 AF	11 780 x 2510 x 1100	UD-3 9624-35-10
		2080	810	195/50 R13C	11 780 x 2510 x 1160	UD-3 9624-35-13

➤ Alle Typen erfordern eine Einzelabnahme.

ALLEINSTELLUNGSMERKMALE



Massive Stahlrahmenkonstruktion

- Komplett verschweißt & feuerverzinkt
- Höchste Stabilität, Langlebigkeit und besonders ruhige Nachlaufeigenschaften des Anhängers

Freitragende V-Deichsel

- Mit Höhenverstellereinrichtung
- Rangiergriff mit praktischem Spanngurtaufroller für einfaches Handling



Klappbare Zurrmulden

- Versenkt im Bodenrahmenprofil
- Zurrkraft bis zu 600 daN (kg)
- DEKRA zertifiziert





SERIENAUSSTATTUNG

Rahmen

- Verwindungssteifes Längsträgerfahrgestell für hohe Spurtreue
- Geschlossenes, komplett verschweißtes und feuerverzinktes Stahlrahmenprofil für optimale Stabilität
- Freitragende, höhenverstellbare V-Deichsel
- Rangiergriff mit praktischem Spanngurtaufroller für einfaches Handling

Ladungssicherung

- Klappbare Zurrmulden, im Bodenrahmenprofil versenkt montiert
- Zurrmulden mit jeweils bis zu 600 daN (kg) belastbar und DEKRA zertifiziert

Bordwände

- Eloxierte, komplett abklapp- und abnehmbare Bordwände aus Aluminium
- Robuste und rostfreie versenkte Verschlüsse aus Edelstahl
- Vier steckbare Eckkrungen aus Stahl für hohe Belastungen sowie eine einfache Beladung und Aufnahme von Zubehör
- Ab 5460 mm: Zwei Mittelkrungen aus Stahl

Ladefläche

- Mehrfach verleimte, rutschhemmende und wasserfeste Siebdruckplatte (18 mm)
- Siebdruckplatte geteilt (= mit Stoß), in das Bodenrahmenprofil eingelassen für mehr Stabilität und Langlebigkeit

Elektrik

- Beleuchtung mit 13-poligem Stecker und geschützt montierten Rückleuchten für lange und sichere Funktion der elektrischen Komponenten

Rohranhänger Typ UR



ROHRHÄNGER TYP UR

TECHNISCHE DATEN

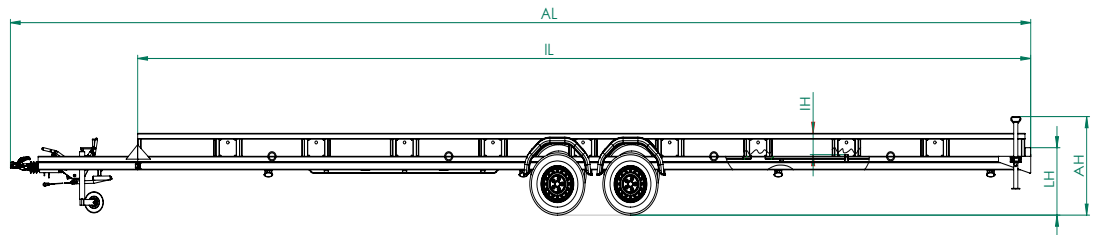
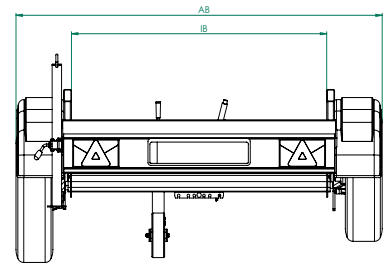

Innenmaße IL x IB x IH in mm	Zulässiges Gesamtgewicht in kg	Nutzlast in kg	Ladehöhe in mm	Bereifung	Außenmaße AL x AB x AH in mm	Typ = Best.-Nr.
10 500 x 1310 x 220	2000	1240	600	185 R14C 8PR	11 980 x 1870 x 1010	UR 10513-20-14
	2600	1840	600	185 R14C 8PR	11 980 x 1870 x 1010	UR 10513-26-14
	3500	2620	610	185 R14C 8PR	12 000 x 1880 x 1010	UR 10513-35-14

ALLEINSTELLUNGSMERKMALE



Massive Stahlrahmenkonstruktion

- Komplett verschweißt & feuerverzinkt
- Höchste Stabilität, Langlebigkeit und besonders ruhige Nachlaufeigenschaften des Anhängers



Querträger mit Holzleisten belegt

- Optimal zum Schutz der Transportgüter



Integrierte Ablagefläche nahe der Tandemachse



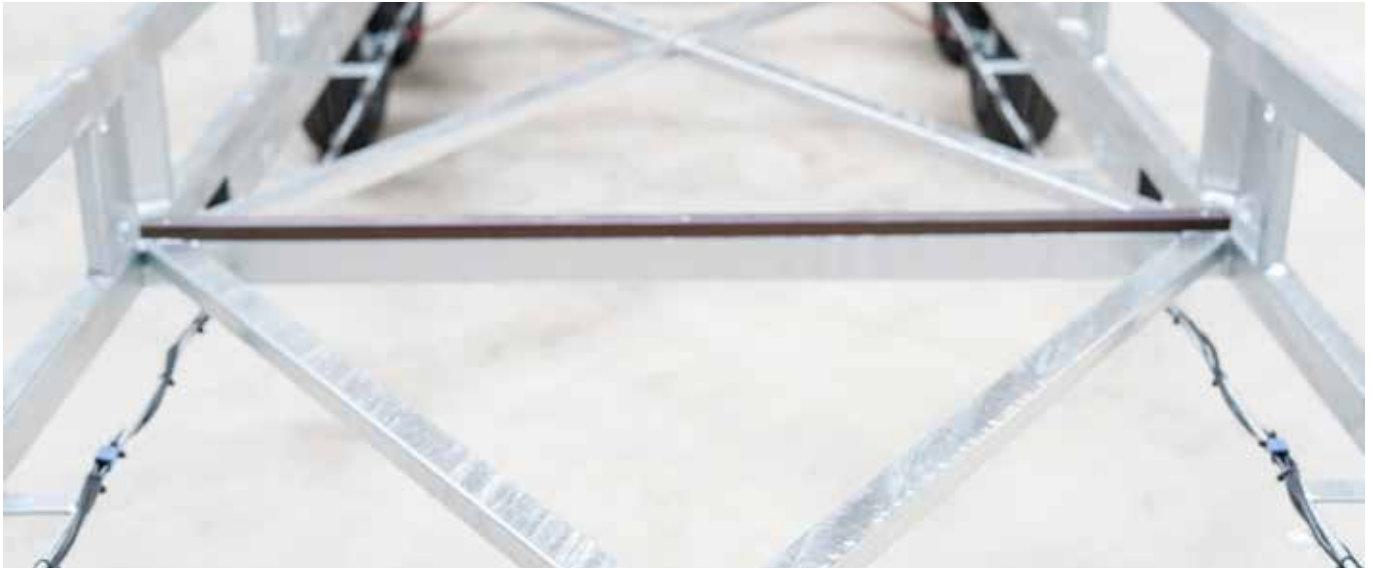

SERIENAUSSTATTUNG

Rahmen

- Verwindungssteifes Längsträgerfahrgestell für hohe Spurtreue
- Geschlossenes, komplett verschweißtes und feuerverzinktes Stahlrahmenprofil für optimale Stabilität

Stützrad

- Verstärktes, abnehmbares Stützrad mit einer Tragkraft von 500 kg für sicheres Abstellen des Anhängers
- Rangiergriff mit praktischem Spanngurtaufroller für einfaches Handling

Ladungssicherung

- Verstärkungsträger mit diagonaler Befestigungsmöglichkeit von Spanngurten
- Träger belastbar mit bis zu 600 daN (kg)

Ladefläche

- Mittig eingebauter Kasten als Ablage mit einer Länge von ca. 2000 mm
- Mit Holzleisten belegte Querträger
- Abstellstütze hinten für sicheren Stand am Einsatzort

Elektrik

- Beleuchtung mit 13-poligem Stecker und geschützt montierten Rückleuchten für lange und sichere Funktion der elektrischen Komponenten
- Mit Steckdose und Zwischenkabel

FLEXIBILITÄT IM SONDERBAU

Für alle Kunden, die in unserem umfangreichen Anhängersortiment noch nicht das passende Produkt gefunden haben, sind unsere Experten für Sonderfahrzeuge Ihr kompetenter Ansprechpartner. Der Flexibilität sind (fast) keine Grenzen gesetzt, um ein einzigartiges Produkt zu schaffen. Wir fertigen für Sie einen Individualanhänger, der exakt Ihren Anforderungen entspricht. Teilen Sie uns Ihre Idee, Ihre Vorstellungen und den Einsatzzweck mit. Gemeinsam mit Ihnen entwickeln wir ein Konzept, um diese Anforderungen und Wünsche konkret umzusetzen.

Einige bereits umgesetzte Projekte finden Sie auf www.unsinn.de/sonderbau

- Büroanhänger/Tiny Office
- Toilettenanhänger
- Freizeit-/Outdooranhänger
- Werbeanhänger
- Verkaufsanhänger
- Promotion/Eventanhänger
- Fest- /Ausschankanhänger
- Sanitätsstation
- Feuerwehr-/Rettungsdienstanhänger
- Wohnanhänger/Tiny House



Dreiseitenkipper Typ UDK "Profi Greener"



Typ UD-3 mit Kofferaufbau



Planenaufbau und Offroadbereifung Typ UH



Hochlader Typ UH mit Planenaufbau und Auffahrklappe

PLANENAUFBAU UND PLANE NACH WUNSCH



Planenaufbau mit Beschriftung

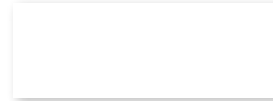

Weiß
RAL 9016



Grün
RAL 6026



Hellgelb
RAL 1021



Hellgrau
RAL 7038



Kommunalorange
RAL 2011

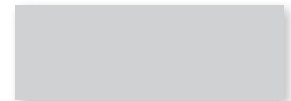

Alugrau
RAL 7037



Rot
RAL 3000



Schwarz
RAL 9005



Blau
RAL 5002

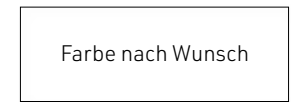

Farbe nach Wunsch



Pulverbeschichtete Bordwände Typ UH (RAL 1021)



Planenaufbau mit Beschriftung



Pulverbeschichtete Bordwände Typ UD-2



DAS UNTERNEHMEN



Seit 1958 widmen wir uns mit ganzer Leidenschaft der Herstellung maßgeschneiderter Transportlösungen. Wir stehen für Wertbeständigkeit und kompromisslose Qualität „Made in Germany“. Als Systemanbieter für innovative Anhänger und Abrollsysteme setzt UNSINN Maßstäbe. Vom ersten Entwurf bis zum fertigen Wunschanhänger und Abrollkipper stammt alles aus einer Hand. Durch unsere hohe Fertigungstiefe bleiben wir flexibel und können unseren hohen Qualitätsanspruch sichern.

Herausforderungen spornen uns an, über uns hinauszuwachsen und neue Lösungsansätze zu erarbeiten. Dabei denken wir an die Mobilität von morgen und investieren in Forschung, Konstruktion und Entwicklung im eigenen Haus. So sind wir immer am Puls der Zeit.

Heute produziert UNSINN jährlich mehr als 15.000 Qualitätsfahrzeuge für Kunden aus Industrie und Handwerk im In- und Ausland und bietet besonders **„für Macher“** mit anspruchsvollsten Aufgaben optimale Lösungen. Das breite Dienstleistungsspektrum umfasst Reparatur und Wartung, HU, Fahrzeug-Modifikationen, Ersatzteile und Zubehör sowie Beratung und technische Unterstützung ab Werk - über Händler oder Direktvertriebsstandorte.



Gunnar Bregler

Josef Unsinn

Rosa Unsinn



#fürMACHER!



Besuchen Sie uns:



UNSINN Fahrzeugtechnik GmbH
Rainer Straße 23+25
86684 Holzheim
Germany

Tel.: 08276 5890 0
info@unsinn.de
www.unsinn.de

Alle technischen Daten, Maß- und Gewichtsangaben etc.
sind annähernd und unverbindlich. Abbildungen teilweise
mit Sonderzubehör. Änderungen vorbehalten.
Nachdruck verboten.
Bildquelle: UNSINN Fahrzeugtechnik GmbH.



Stand 03/2023 • Art. Nr. 516809